



ProMax – Système de dosage

LA CELTIQUE
FABRICANT FORMULATEUR

PROMAX

MANUEL D'INSTRUCTIONS



**Activation d'une
seule main
1 produit**
[uniquement modèles 4 l/m]



**Activation d'une seule
main
4 produits**
[uniquement modèles 4 l/m]



**Bouton d'activation
1 produit**
[modèles 4, 16, 30 l/m]



**Bouton d'activation
4 produits**
[modèles 4, 16, 30 l/m]

CE QUE LA BOÎTE CONTIENT :

1. Distributeur
2. Tube analyseur – 14 m (1 rouleau pour chaque produit)
3. Tuyau de refoulement (2 m pour débit de remplissage de pulvérisateur de 16 et 30l/m ou tuyau de refoulement en "S" pour débit de 4l/m)
4. Système de fixation tuyau (seulement en présence d'un tuyau de 2 m)
5. Kit d'installation complet :
 - Colliers en plastique (2 pour chaque produit)
 - Buses de dosage (1 sac pour chaque produit)
 - Boîtier filtre/clapet de pied anti-retour (1 pièce pour chaque produit)
 - Poids céramique (1 pièce pour chaque produit)
 - Ancrages (3 pièces)
 - Vis (3 pièces)
 - Joints (3 pièces)
 - Coupleur (pour coupler deux dispositifs ensemble, ou plus)
 - Raccord mâle 3/4" GAZ
 - Etiquettes adhésives pour l'identification du produit (1 planche pour chaque produit)



LA CELTIQUE
FABRICANT FORMULATEUR

ProMax – Système de dosage

CARACTÉRISTIQUES TECHNIQUES :

Raccord alimentation eau	Possible à gauche ou à droite		
Type de raccord	mâle 3/4" GAZ		
Type de découplage	F-Gap (membrane flexible)		
	A-Gap (écart physique, visible)		
Débits tube de Venturi	4 l/m (Gris)	16 l/m (Jaune)	30 l/m (Bleu)
Systèmes d'actionnement	Bouton	Glissière (remplissage d'une seule main)	
Nbre d'entrées de produit	1 (modèles B1 et S1)	4 (modèles B4 et S4)	
Dimensions maximum	H = 22 cm	L = 10 cm	P = 12 cm
Pression de service	Min 1 bar		Max 9 bars
	Idéale : 2 – 4 bars		
Température	Max 160 °F (70°C)		
Notes	Possibilité d'ajouter des modules après installation		

LIRE ATTENTIVEMENT AVANT L'INSTALLATION :



Les bonnes procédures d'installation du distributeur sont fournies.



NE PAS INSTALLER à un endroit où le distributeur est directement exposé aux vapeurs ou aux émanations chimiques. Ne pas positionner près de sources de chaleur.



SE PROTÉGER - porter des vêtements et des lunettes de protection lors de l'installation ou de l'entretien du système, prendre des précautions spécifiques si nécessaire



SUIVRE LES INSTRUCTIONS DE SÉCURITÉ ET DE MANUTENTION du fabricant chimique.



NE DIRIGER LE TUYAU DE REFOULEMENT QUE VERS UN CONTENEUR SPÉCIFIQUE, et non pas vers soi-même ni vers une autre personne



CALIBRER LE DOSAGE conformément aux instructions du fabricant



Ce dispositif est doté d'un disconnecteur hydraulique interne afin d'éviter la contamination de l'eau d'alimentation. Les normes de conformité locales peuvent varier. Certaines juridictions peuvent exiger un disconnecteur hydraulique au niveau de l'arrivée d'eau du système.



LE DISTRIBUTEUR DOIT ÊTRE INSTALLÉ à environ 1,5 m du sol et près des conteneurs chimiques pour une utilisation plus commode



INSTALLATION D'UN DISPOSITIF INDIVIDUEL :

Etape 1



Utiliser l'étrier comme s'il s'agissait d'un gabarit pour marquer les trous de montage. Percer les trous pour les ancrages ¼" frounis et fixer l'étrier à l'aide des vis fournies.

Etape 2



Fixer le système à l'étrier et le faire glisser vers le bas...

Etape 3



... jusqu'à ce que la languette supérieure s'enclenche avec un "clic", fixant ainsi le système à l'étrier

Etape 4



Glisser le tuyau de refoulement (6,5 ft ou tuyau en "S") sur le raccord cannelé en le fixant

Etape 5











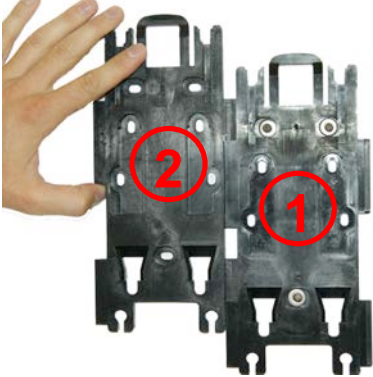

Raccorder le tuyau d'alimentation d'eau et bien serrer à l'aide de pinces.



ProMax – Système de dosage





LA CELTIQUE
FABRICANT FORMULATEUR

INSTALLATION D'UN DISPOSITIF MULTIPLE :

<p>Etape 1A</p>  <p>Pour installer un dispositif multiple, commencer par installer le premier étrier au mur comme illustré à l'étape 1. Puis glisser du haut vers le bas le second étrier dans la fente située sur le côté gauche de l'étrier 1, jusqu'à ce qu'ils soient parfaitement alignés et fixés.</p>	<p>Etape 2A</p>   <p>Déverrouiller le côté gauche du premier système en tirant l'attache arrière le plus possible vers l'extérieur comme indiqué et retirer le bouchon de protection.</p>	<p>Etape 3A</p>   <p>Déverrouiller le côté droit du second système en tirant l'attache le plus possible vers l'extérieur et retirer le raccordement d'eau.</p>
<p>Etape 4A</p>   <p>Introduire l'embout de raccordement dans le premier dispositif comme illustré</p>	<p>Etape 5A</p>   <p>Raccorder le second dispositif au premier</p>	<p>Etape 6A</p>  <p>Appliquer le système combiné sur l'étrier et achever l'installation conformément à l'étape 3 ci-dessus.</p>

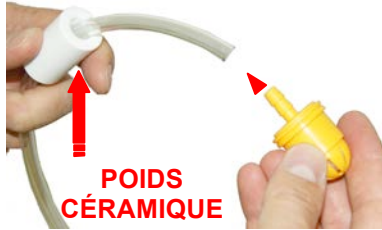
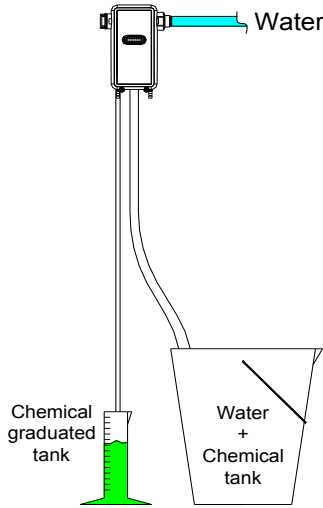

INSTALLATION DU TUBE D'ASPIRATION ET DE LA BUSE :

<p>Etape 7</p>  <p>Sélectionner une buse adaptée et l'introduire complètement dans l'emplacement canelé prévu à cet effet comme illustré.</p> <p>Pour déterminer la buse adéquate à utiliser, se référer au tableau ci-dessous.</p>	<p>Etape 8</p>  <p>Raccorder les tubes d'aspiration en les glissant complètement sur l'emplacement canelé de la buse comme illustré.</p>	<p>Etape 9</p>  <p>POIDS CÉRAMIQUE</p> <p>Couper le tube à la longueur nécessaire. Raccorder le filtre/ le clapet de pied jaune au tuyau comme illustré. Glisser le poids céramique sur le tube et autant que possible sur le raccord canelé sur le clapet de pied jaune.</p>
<p>Etape 10</p> <p>Calibrage buse :</p> <ol style="list-style-type: none">1. Remplir un cylindre gradué du produit concentré.2. A l'aide du tableau du manuel, sélectionner et introduire la buse la plus proche du rapport de dilution souhaité.3. Introduire le tube analyseur dans le cylindre gradué.4. Mettre le tuyau d'évacuation dans un conteneur ouvert et appuyer sur le bouton ou sur le levier pour activer le système. Aspirer le produit jusqu'à ce que le tube analyseur soit entièrement rempli.5. Couper le système et introduire le tuyau de refoulement dans un conteneur d'une capacité de 5 litres.6. Marquer le niveau du produit dans le conteneur gradué7. Rallumer le système jusqu'à ce que le conteneur d'une capacité de 5 litres soit entièrement rempli.8. Couper le système et relever la quantité de produit dans le conteneur gradué.9. La différence entre les niveaux du produit de 6 et 8 points indique le volume de produit mixé par litre. 		<p>Etape 11</p>  <p>Utiliser un collier de serrage pour fixer le tuyau à l'emplacement canelé de la buse. Pour un sélecteur 4 produits, répéter les opérations de l'étape 7 à 11 pour chaque produit</p>



ProMax – Système de dosage

CARACTÉRISTIQUES HYDRAULIQUES – RAPPORTS DE DILUTION



Note : les rapports de dilution suivants doivent être considérés uniquement comme une référence. Des facteurs variables tels que le débit/la pression de l'eau, la distance du conteneur du produit par rapport au raccord d'entrée et la viscosité du produit entraînent souvent des réglages ad hoc.

Le rapport de dilution correspond à la pression dynamique de 2,76 bars avec des produits aqueux peu épais.

			Flex-Gap							
			Modèle 4 l/min				Modèle 16 l/min			
BUSE DE DOSAGE STANDARD	Couleur buse	Diamètre mm	Oz/Gal	gr/l	%	Rapport	Oz/Gal	gr/l	%	Rapport
	Pas de buse	\	38,4	300	30%	2,3 :1	15,36	120	12%	7,3 :1
	Gris	0,128	37,12	290	29%	2,4 :1	14,72	115	11,5%	7,7 :1
	Noir	0,100	33,28	260	26%	2,8 :1	14,08	110	11%	8,1 :1
	Beige	0,070	26,88	210	21%	3,8 :1	10,24	80	8%	11,5 :1
	Rouge	0,052	16,64	130	13%	6,7 :1	5,76	45	4,5%	21,2 :1
	Blanc	0,043	14,08	110	11%	8,1 :1	4,48	35	3,5%	27,6 :1
	Bleu	0,040	11,52	90	9%	10,1 :1	3,84	30	3,0%	32,3 :1
	Brun	0,035	8,96	70	7%	13,3 :1	2,56	20	2%	49,0 :1
	Vert	0,028	6,40	50	5%	19 :1	1,92	15	1,5%	65,7 :1
	Orange	0,025	5,12	40	4%	24 :1	1,28	10	1%	99,0 :1
	Marron	0,023	3,84	30	3%	32,3 :1	1,23	9,6	1%	103,2 :1
	Jaune	0,020	3,20	25	2,5%	39 :1	1	7,8	0,8%	127,2 :1
	Bleu vert	0,018	1,92	15	1,5%	65,7 :1	0,74	5,8	0,6%	171,4 :1
	Violet	0,014	1,28	10	1%	99 :1	0,45	3,5	0,4%	284,7 :1
Rose	0,010	0,64	5	0,5%	199 :1	0,18	1,4	0,1%	768,2 :1	
Incolore	\	Sans trou				Sans trou				
BUSE ULTRA MINCE	Citron vert	0,009	0,54	4,2	0,42%	237 :1	0,17	1,3	0,13%	768 :1
	Bordeaux	0,008	0,45	3,5	0,35%	285 :1	0,13	1	0,1%	999 :1
	Citrouille	0,007	0,26	2	0,2%	499 :1	0,08	0,6	0,06%	1666 :1
	Cuivré	0,006	0,13	1	0,1%	999 :1	0,04	0,3	0,03%	3332 :1

i Note : Les données de dilution données sont déterminées à 2,76 bar de pression et 20l/m de débit. Pour établir un débit désiré, un régulateur de pression peut être nécessaire dans les cas où la pression est excessive. Si les propriétés minimum et maximum d'écoulement ne sont pas disponibles, consulter un plombier pour remédier à la situation.

i Débit-volume nécessaire depuis la conduite pour atteindre le débit optimal du tube de Venturi :
- Venturi gris débit nominal 4 l/m – 16 l/m min. depuis la conduite
- Venturi jaune débit nominal 16 l/m – 27 l/m min. depuis la conduite
- Venturi bleu débit nominal 30 l/m – 45 l/m min. depuis la conduite



ProMax – Système de dosage

DIAGNOSTIC DE PANNES

LA CELTIQUE
FABRICANT FORMULATEUR

Problème	Cause	Solution
Le système ne distribue pas la solution	1. La crépine de la prise d'eau est bouchée	1. La nettoyer ou la remplacer si nécessaire
	2. Eau à trop haute pression	2. Utiliser un régulateur de pression d'eau en cas de pression de l'eau supérieure à 9 Bars
	3. Pression de l'eau insuffisante	3. 1 Bar est la pression minimum requise. Si cette pression n'est pas disponible, consulter un plombier
	4. Le tube de Venturi est bouché	4. Plonger le tube de Venturi dans de l'eau chaude et inspecter visuellement, retirer délicatement les débris. Remplacer si nécessaire.
	5. La valve d'activation est bouchée par des dépôts minéraux	5. Plonger la valve dans une solution d'eau chaude et d'anti-tartre. Remplacer si nécessaire.
Le débit d'eau ne s'arrête pas	1. La valve d'activation est bouchée par des dépôts minéraux ou d'autres débris emportés par l'eau	1. Plonger les éléments de la valve et son siège dans un anti-tartre pour les nettoyer. Remplacer si nécessaire
La valve d'activation présente des fuites	1. Le bouchon de valve n'est pas assez serré sur le siège	1. Serrer fermement à la main le bouchon de valve jusqu'à ce que la fuite cesse.
	2. Positionnement incorrect	2. Repositionner la valve ou la remplacer si nécessaire
Les raccords et le bouchon d'extrémité présentent des fuites	1. Absence de joint torique dans les raccords et / ou le bouchon d'extrémité	1. Appliquer le joint torique ou remplacer tout l'élément
	2. Les joints toriques présents dans les raccords et / ou le bouchon d'extrémité sont endommagés	2. Remplacer les joints toriques ou tout le bouchon d'extrémité
Le disconnecteur hydraulique (F-gap) présente des fuites	1. La membrane flexible est endommagée	1. Remplacer le disconnecteur hydraulique
Fuite au niveau du A-gap	1. Présence d'un film de tartre ou de saleté sur la buse supérieure du A-gap	1. Plonger dans de l'eau chaude et de l'anti-tartre pour éliminer l'accumulation. Remplacer si nécessaire
	2. Le tube de Venturi est recouvert de tartre ou de saleté	2. Plonger dans de l'eau chaude et de l'anti-tartre pour nettoyer. Remplacer si nécessaire
	3. Présence d'une accumulation ou d'un obstacle dans le tuyau de refoulement	3. Nettoyer le tuyau afin d'éliminer la restriction
	4. Le tuyau de refoulement se trouve au-dessus du distributeur	4. S'assurer que le tuyau de refoulement distribue en dessous du distributeur, garantissant l'absence de contre-pression
Mauvaise concentration du produit chimique ou absence d'aspiration	1. La pression de l'eau est insuffisante	1. 1 Bar est la pression de service minimum. Contrôler les options de plomberie
	2. La buse de dosage est bouchée	2. Remplacer la buse
	3. Le clapet de pied est bouché	3. Plonger dans l'eau chaude, nettoyer à la main ou remplacer
	4. Le tube de Venturi ou le disconnecteur hydraulique est bouché	4. Plonger dans de l'eau chaude ou dans un anti-tartre pour nettoyer. Remplacer si nécessaire
	5. Fuite d'air dans la conduite du tube analyseur chimique	5. Contrôler toute la conduite. Remplacer le tube en vérifiant les raccords et le collier de serrage
	6. Le produit est trop épais	6. Changer le tuyau analyseur. Passer à un diamètre supérieur (coupleur ¼ x 5/16)
	7. Le conteneur du produit est trop éloigné du système	7. L'installation standard prévoit le réservoir sous le système, 1,5 m max.
	8. Concentration excessive	8. La buse n'est pas adaptée ou n'est pas positionnée correctement. (Les variations de pression peuvent nécessiter de certaines mises au point à partir des recommandations du tableau)
Le système continue à puiser le produit chimique une fois que la vanne a été fermée	1. Le réservoir du produit chimique est positionné plus haut que le distributeur ce qui entraîne un phénomène de siphonnage	1. Déplacer le conteneur du produit chimique de façon à le positionner en dessous du point de refoulement du distributeur



ProMax – Système de dosage

Pièces de rechange

LA CELTIQUE
FABRICANT FORMULATEUR

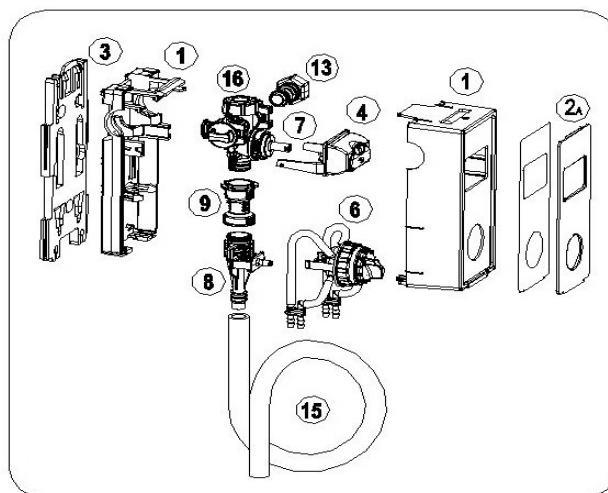
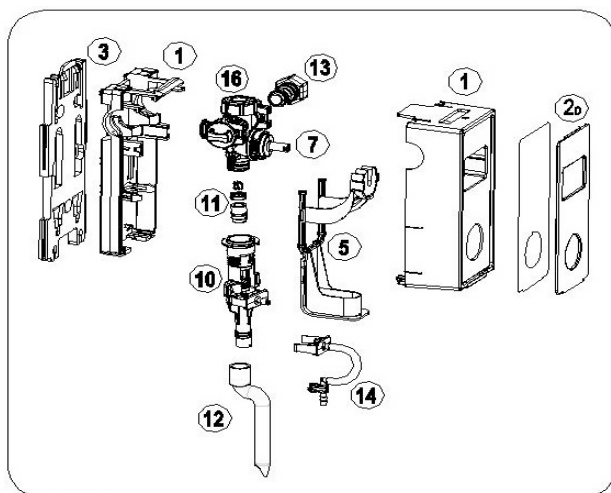

N	Description
1	Logement (arrière + avant)
2	Plateau transparent 1P Bouton
	Plateau transparent 1P Glissière
2	Plateau transparent 4P Bouton
	Plateau transparent 4P Glissière
3	Support de fixation de rechange
4	Kit complet de rechange bouton
5	Kit complet de rechange glissière
6	Kit complet de rechange sélecteur
7	Kit complet de rechange vanne d'activation
8	Kit complet de rechange venturi gris 4 l/min
	Kit complet de rechange venturi jaune 16 l/min
8	Kit complet de rechange venturi bleu 30 l/min
9	Kit complet de rechange disconnecteur hydraulique (F-gap)
10	Kit complet de rechange A-gap & venturi 4 l/min
	Kit complet de rechange A-gap & venturi 16 l/min
11	Kit buses A-Gap 4 l/min (10pcs)
	Kit buses A-Gap 16 l/min (10pcs)
12	Tuyau de remplissage bouteille ("S")
13	Kit raccordement entrée d'eau
14	Kit raccordement entrée tube analyseur
15	Tuyau de remplissage godet
16	Kit de filtre



Note : contacter le fournisseur pour commander des pièces de rechange.